

## Tiefenanschlag DC UNI FF

(D)

Der Tiefenanschlag ermöglicht eine Schraube mit definierter Tiefe einzuschrauben. Sie können den Abstand einstellen, mit welchem der Schraubenkopf über dem Werkstück stehen bleiben, oder im Werkstück versenkt werden soll.

### Montage

Setzen Sie den Tiefenanschlag auf die Spindel des Schraubgerätes (1). Ziehen Sie den Entriegelungsring (2) nach vorne.

Drehen Sie ihn soweit bis der Sechskantstift des Anschlags in der Innensechskantaufnahme der Maschine einrastet. Drücken Sie den Anschlag auf die Maschinenspindel. Lassen Sie den Entriegelungsring los.

### Demontage

Ziehen Sie den Entriegelungsring (2) nach vorne und nehmen dann den Tiefenanschlag von der Spindel.

### Werkzeugwechsel

Nehmen Sie die Hülse A oder B des Tiefenanschlags ab. Setzen Sie den entsprechenden Bit oder Stechnussadapter in den magnetischen Halter (3) ein. Setzen Sie die Hülse A oder B wieder auf.

### Tiefeneinstellung

Stellen Sie durch Drehen des Gehäuses (4) die gewünschte Einschraubtiefe ein – siehe Symbol auf der Fassung. Jede Rastung ändert die Einschraubtiefe um 0,1 mm.

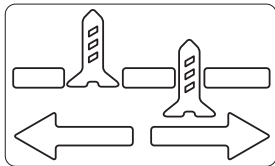

### Ausschrauben der Schrauben

Zum Ausschrauben einer Schraube muss die Hülse A oder B abgenommen werden. Stellen Sie danach die Drehrichtung des Schraubgerätes auf Linkslauf und schrauben die Schraube heraus.

## Depth stop DC UNI FF

(GB)

The depth stop allows you to insert a screw to a defined depth. You can set the dimension to which the screw head is to project over the workpiece, or to which it is to be countersunk in the workpiece.

### Assembly

Place the depth stop onto the spindle of the screwdriver (1).

Pull the release ring (2) forwards.

Turn it until the hexagonal pin of the stop engages in the internal hexagon support of the machine. Press to stop onto the machine spindle. Let go of the release ring.

### Disassembly

Pull the release ring (2) forwards and then remove the depth stop from the spindle.

### Tool change

Take sleeve A or B off the depth stop. Insert the corresponding bit or plug-in bit adapter in the magnetic holder (3). Refit sleeve A or B.

### Setting the depth

Set the desired screw-in depth by turning the housing (4) – see symbol on the holder. Each notch stage alters the screw-in depth by 0.1 mm.

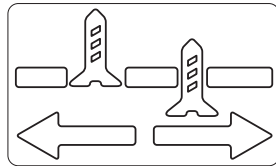

### Removing the screws

If you wish to unscrew a screw again, sleeve A or B must be removed. Now set the screwdriver to counterclockwise direction of rotation and unscrew the screw.

## Butée de profondeur DC UNI FF

(F)

La butée de profondeur permet de visser une vis à une profondeur définie. Vous pouvez régler la distance selon laquelle la tête de la vis doit dépasser de la pièce ou selon laquelle elle doit être noyée dans la pièce.

### Montage

Montez la butée de profondeur sur la broche de la visseuse (1).

Tirez la bague de déverrouillage (2) vers l'avant.

Tournez-la jusqu'à ce que la tige hexagonale de la butée s'engage dans le logement hexagonal de la machine. Pressez la butée sur la broche de la machine. Relâchez la bague de déverrouillage.

### Démontage

Tirez la bague de déverrouillage (2) vers l'avant, puis retirez la butée de profondeur de la broche.

### Remplacement de l'outil

Retirez la douille A ou B de la butée de profondeur. Insérez l'embout correspondant ou l'adaptateur pour douilles dans le support magnétique (3). Remontez la douille A ou B.

### Réglage de la profondeur

Réglez la profondeur de vissage souhaitée en tournant le corps (4) – voir symbole sur le socle. Chaque position de crantage modifie la profondeur de vissage de 0,1 mm.

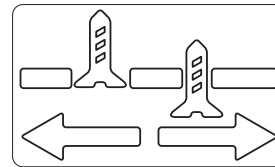

### Dévisage des vis

Si vous souhaitez à nouveau dévisser une vis, il convient de retirer la douille A ou B. Commutez ensuite la visseuse sur le sens de rotation à gauche et dévissez la vis.

## Topo de profundidad DC UNI FF

(E)

El topo de profundidad permite insertar un tornillo a una profundidad determinada. Con él, podrá ajustar la distancia de la cabeza de tornillo respecto a la superficie de la pieza de trabajo (por encima o por debajo).

### Montaje

Coloque el topo de profundidad en el husillo de la atornilladora (1).

Tire del anillo de desbloqueo (2) hacia delante.

Gire el anillo hasta que la clavija hexagonal del topo encaje en el alojamiento hexagonal de la máquina. Presione el topo contra el husillo de la máquina. Suelte el anillo de desbloqueo.

### Desmontaje

Tire del anillo de desbloqueo (2) hacia delante y extraiga el topo de profundidad del husillo.

### Cambio de herramienta

Extraiga el casquillo A o B del topo de profundidad. Inserte la punta de atornillar o adaptador correspondiente en el alojamiento magnético (3). Vuelva a colocar el casquillo A o B.

### Ajuste de la profundidad

Ajuste la profundidad de atornillado girando la carcasa (4) (véase el símbolo sobre el soporte). Cada posición de enclavamiento modifica la profundidad de atornillado en 0,1 mm.

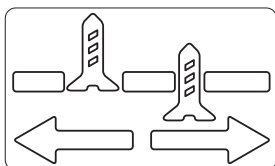

### Extracción del tornillo

Para desatornillar un tornillo, deberá extraer el casquillo A o B. A continuación, ajuste el sentido de giro de la atornilladora hacia la izquierda y extraiga el tornillo.

## Limitatore di profondità DC UNI FF

(I)

Il limitatore di profondità consente di avvitare una vite con una profondità definita. Potete regolare la distanza con cui la testa della vite deve sporgere sul pezzo o con cui deve entrare nel pezzo.

### Montaggio

Posizionate il limitatore di profondità sul mandrino dell'avvitatore (1).

Tirate in avanti l'anello di sbloccaggio (2).

Giratelo fino a che la spina esagonale del riscontro si innesta in posizione nella sede ad esagono incassato della macchina. Premete il riscontro sul mandrino della macchina. Lasciate l'anello di sbloccaggio.

### Smontaggio

Tirate in avanti l'anello di sbloccaggio (2) e togliete il limitatore di profondità dal mandrino.

### Cambio dell'utensile

Togliete la boccola A o B del limitatore di profondità. Inserite l'inserto corrispondente o l'adattatore ad innesto nel supporto magnetico (3). Rimontate la boccola A o B.

### Regolazione della profondità

Regolate la profondità di avvitamento desiderata ruotando l'alloggiamento (4) – vedi il simbolo sul supporto. Ogni arresto varia la profondità di avvitamento di 0,1 mm.

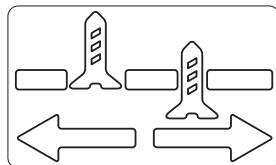

### Svitamento delle viti

Quando volete svitare una vite, è necessario togliere la boccola A o B. Impostate poi sull'avvitatore il senso di rotazione a sinistra ed estraete la vite.

## Diepteaanslag DC UNI FF

(NL)

Met de diepteaanslag kan een schroef met een vooraf vastgestelde diepte worden ingedraaid. U kunt de afstand instellen waarmee de schroefkop boven het werkstuk moet blijven staan of in het werkstuk moet verzinken.

### Montage

Plaats de diepteaanslag op de spindel van het schroefapparaat (1).

Trek de ontgrendelingsring (2) naar voren.

Draai eraan tot de zeskantstift van de aanslag in de binnenzeskantopname van de machine vergrendeld is. Druk de aanslag op de machinespindel. Laat de ontgrendelingsring los.

### Demontage

Trek de ontgrendelingsring (2) naar voren en neem de diepteaanslag van de spindel af.

### Wisseling van gereedschap

Neem huls A of B van de diepteaanslag af. Plaats de betreffende bit of steeksleuteladapter in de magnetische houder (3). Plaats huls A of B weer terug.

### Instelling van de diepte

Stel de gewenste diepte in door aan de behuizing (4) te draaien – zie het symbool op de fitting. Met elke vergrendelstap verandert de inschroefdiepte 0,1 mm.

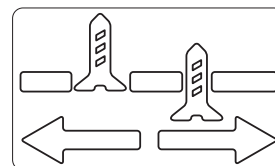

### De schroeven uitdraaien

Wanneer u een schroef weer wilt uitdraaien, moet huls A of B afgenomen worden. De draairichting van het schroefapparaat op linksloop zetten en de schroef eruit draaien.

Festool GmbH  
Wertstraße 20  
73240 Wendlingen  
Germany

# FESTOOL

## DC UNI FF

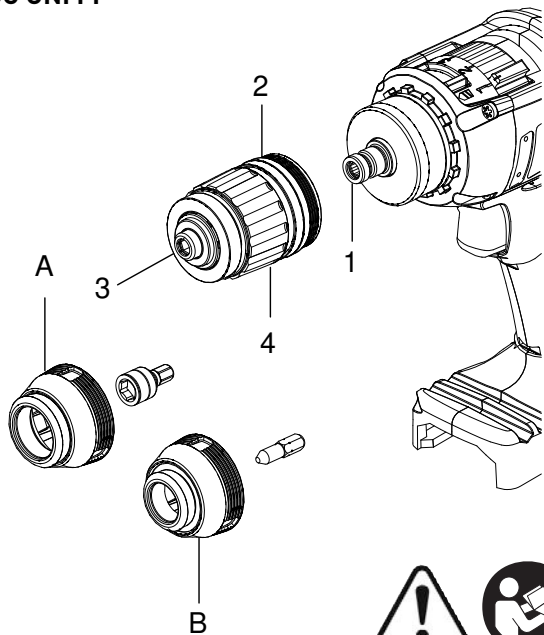

## Djupanslag DC UNI FF

(S)

Med djupanslaget kan man skruva i en skruv till ett preciserat djup. Man kan ställa in hur högt skruvhuvudet ska stanna över arbetsobjektet eller hur mycket det ska sänkas ner i materialet.

### Montering

Sätt på djupanslaget på maskinens spindel (1).

Dra låsringen (2) framåt.

Vrid den tills sexkantstiftet på anslaget hakar fast i fästet med invändig sexkant på maskinen. Tryck fast anslaget på spindeln. Släpp låsringen.

### Demontering

Dra låsringen (2) framåt och ta av djupanslaget från spindeln.

### Byte av verktyg

Ta av hylsa A eller B på djupanslaget. Sätt in tillhörande bits eller hylsnyckeladapter i den magnetiska hållaren (3). Sätt tillbaka hylsa A eller B igen.

### Djupinställning

Ställ in önskat iskruvningsdjup genom att vrida på huset (4) – se symbolen på fattningen. För varje spärrläge ändras iskruvningsdjupet med 0,1 mm.

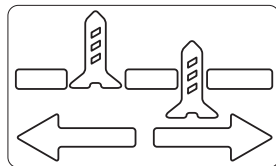

### Urskruvning av skruvar

För att skruva ur en skruv, måste man ta av hylsa A eller B. Ställ sedan in maskinen på vänstergång och skruva ur skruven.

## Syvyyvaste DC UNI FF

(FIN)

Syvyyvasteen avulla voit ruuvata ruuvit ennalta määrättyyn syvyyteen. Voit säätää välin, minkä verran haluat ruuvinkannan ulkonevan työkappaleen pinnasta, tai uppoavan työkappaleen sisään.

### Asennus

Aseta syvyyvaste ruuvauskoneen karalle (1).

Vedä avausrengasta (2) eteenpäin.

Käännä sitä niin paljon, kunnes vasteen kuusiotappi lukkiutuu koneen kuusiokoloon. Paina vaste koneen karalle. Päästä avausrenkaasta irti.

### Irrutus

Vedä avausrengasta (2) eteenpäin ja ota syvyyvaste pois karalta.

### Terän vaihto

Ota syvyyvasteen holkki A tai B pois. Aseta vastaava ruuvauskärki tai hylsyavainadapteri magneettipitimeen (3). Aseta hylsy A tai B taas paikalleen.

### Syvyyden säätö

Säädä haluamasi ruuvaussyvyys runkoa (4) kääntämällä – ks. istukassa oleva tunnus. Jokainen lukituspykälä muuttaa ruuvaussyvyyttä 0,1 mm verran.

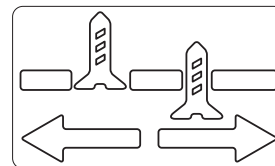

### Ruuvien irtiruuvaus

Kun haluat ruuvata ruuvin irti, holkki A tai B täytyy ottaa pois. Aseta sitten ruuvauskoneen kiertosuunnaksi vastapäivään ja ruuvaa ruuvi irti.

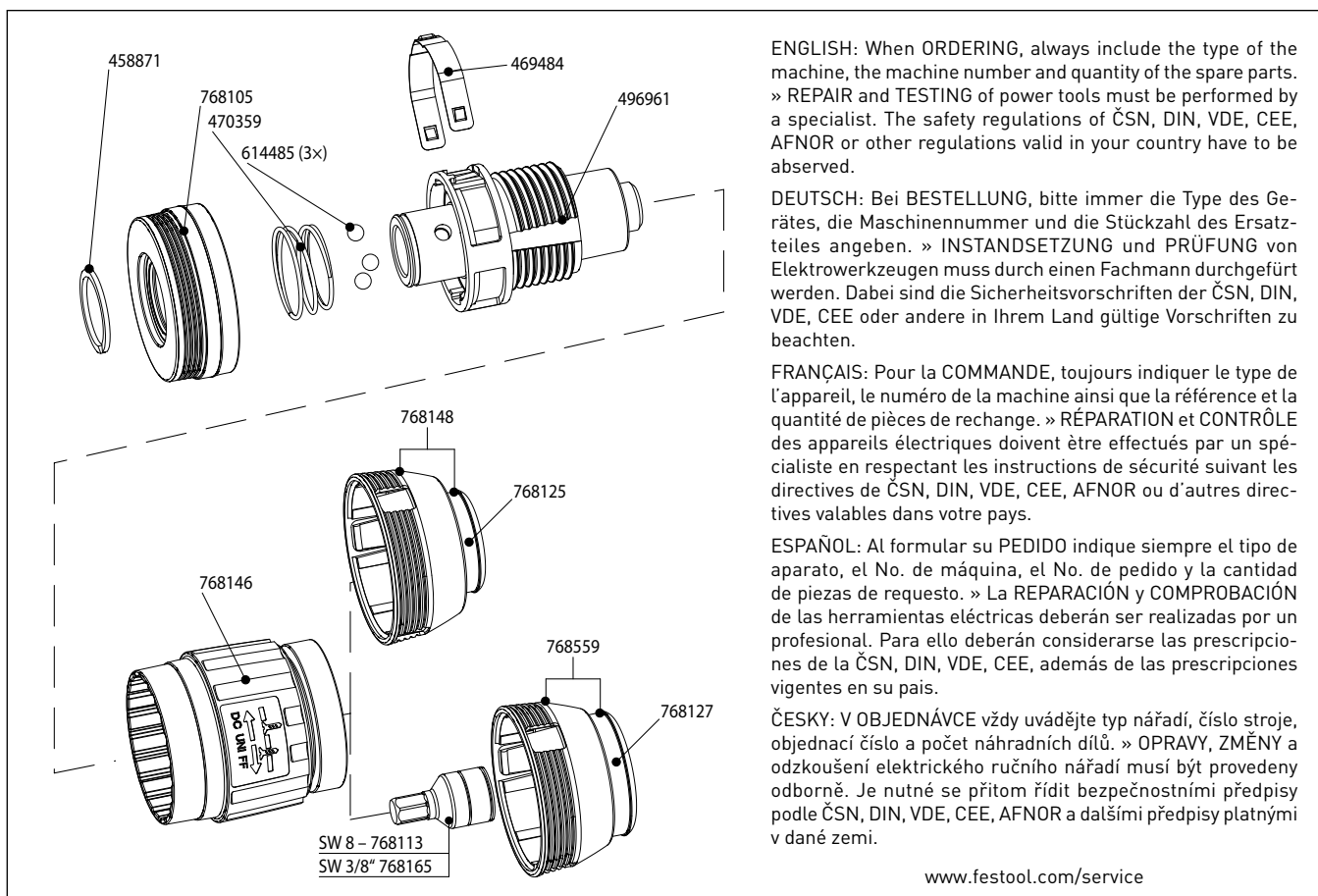

ENGLISH: When ORDERING, always include the type of the machine, the machine number and quantity of the spare parts. » REPAIR and TESTING of power tools must be performed by a specialist. The safety regulations of ČSN, DIN, VDE, CEE, AFNOR or other regulations valid in your country have to be observed.

DEUTSCH: Bei BESTELLUNG, bitte immer die Type des Gerätes, die Maschinenummer und die Stückzahl des Ersatzteiles angeben. » INSTANDESETZUNG und PRÜFUNG von Elektrowerkzeugen muss durch einen Fachmann durchgeführt werden. Dabei sind die Sicherheitsvorschriften der ČSN, DIN, VDE, CEE oder andere in Ihrem Land gültige Vorschriften zu beachten.

FRANÇAIS: Pour la COMMANDE, toujours indiquer le type de l'appareil, le numéro de la machine ainsi que la référence et la quantité de pièces de rechange. » RÉPARATION et CONTRÔLE des appareils électriques doivent être effectués par un spécialiste en respectant les instructions de sécurité suivant les directives de ČSN, DIN, VDE, CEE, AFNOR ou d'autres directives valables dans votre pays.

ESPAÑOL: Al formular su PEDIDO indique siempre el tipo de aparato, el No. de máquina, el No. de pedido y la cantidad de piezas de reposito. » La REPARACIÓN y COMPROBACIÓN de las herramientas eléctricas deberán ser realizadas por un profesional. Para ello deberán considerarse las prescripciones de la ČSN, DIN, VDE, CEE, además de las prescripciones vigentes en su país.

ČESKY: V OBJEDNÁVCE vždy uvádějte typ nářadí, číslo stroje, objednávací číslo a počet náhradních dílů. » OPRAVY, ZMĚNY a odzkoušení elektrického ručního nářadí musí být provedeny odborně. Je nutné se přitom řídit bezpečnostními předpisy podle ČSN, DIN, VDE, CEE, AFNOR a dalšími předpisy platnými v dané zemi.

www.festool.com/service

## Ограничитель глубины DC UNI FF (RUS)

Ограничитель глубины позволяет заворачивать шуруп на определённую глубину. Вы можете отрегулировать нужную глубину заворачивания в зависимости от того, должна ли головка шурупа выступать над поверхностью заготовки или быть утоплена в неё.

### Монтаж

Установите ограничитель глубины на шпindel шуруповёрта (1). Потяните фиксирующее кольцо (2) вперёд.

Поворачивайте его до тех пор, пока шестигранный хвостовик упора не будет зафиксирован в креплении с внутренним шестигранником. Прижмите упор к шпинделю инструмента. Отпустите фиксирующее кольцо.

### Демонтаж

Потяните фиксирующее кольцо (2) вперёд и снимите ограничитель глубины со шпинделя.

### Замена рабочего инструмента

Снимите втулку А или В ограничителя глубины. Вставьте соответствующий бит или адаптер в магнитный держатель (3). Установите втулку А или В на место.

### Регулировка глубины

Установите нужную глубину заворачивания путём вращения кожуха (4) — см. символ на патроне. Каждый щелчок при вращении изменяет глубину заворачивания на 0,1 мм.

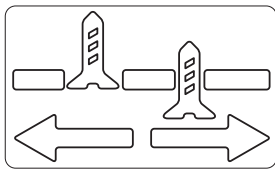

### Выворачивание шурупов

Для выворачивания шурупа необходимо вновь снять втулку А или В. Затем переключите направление вращения шуруповёрта на левое и выверните шуруп.

## Dybdestop DC UNI FF (DK)

Dybdestoppet gør det muligt at skruer en skruer i til en bestemt dybde. Du kan indstille den afstand, som skruerhovedet skal rage ud fra arbejdsnet med, eller som det skal forsænkes i arbejdsnet med.

### Montering

Sæt dybdestoppet på skruemaskinens (1) spindel. Træk låseringen (2) frem.

Drej den, indtil dybdestoppets sekskantstift går i indgreb i maskinens indvendige sekskant. Tryk dybdestoppet fast på maskinens spindel. Slip låseringen.

### Afmontering

Træk låseringen (2) frem, og tag dybdestoppet af spindelen.

### Udskiftning af værktøj

Tag muffer A eller B af dybdestoppet. Sæt den passende bit eller topadapter i den magnetiske holder (3). Sæt muffer A eller B på igen.

### Dybdeindstilling

Indstil den ønskede skrueedybde ved at dreje på huset (4) — se symbolet på fatningen. For hvert trin ændres skrueedybden med 0,1 mm.

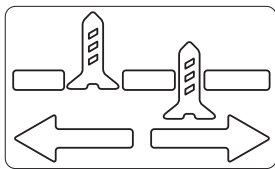

### Udskruining af skrue

Hvis en skruer skal skrues ud igen, tages muffer A eller B af. Indstil derefter skruemaskinens omdrejningsretning til venstreløb, og skru skrue ud.

## Hloubkový doraz DC UNI FF (CZ)

Hloubkový doraz umožňuje zašroubovat šroub s definovanou hloubkou zašroubování. Můžete nastavit vzdálenost, o niž má hlava šroubu přechýnat nad povrchem obrobku nebo naopak být v obrobku zapuštěna.

### Montáž

Hloubkový doraz nasadíte na vřeteno šroubováku (1).

Odjišťovací kroužek (2) vytáhněte dopředu.

Otáčejte dorazem tak dlouho, dokud stopka dorazu nezaskočí do upínání vřetena. Hloubkový doraz zatlačte až na doraz na vřeteno a uvolněte odjišťovací kroužek.

### Demontáž

Odjišťovací kroužek (2) vytáhněte dopředu a doraz stáhněte z vřetena.

### Výměna nástroje

Sejměte kryt A nebo B hloubkového dorazu. Nasadíte příslušný bit nebo adapter pro hlavici do magnetického držáku (3). Znovu nasadíte kryt A nebo B.

### Nastavení hloubky

Otáčením objímky (4) nastavte požadovanou hloubku zašroubování — viz symbol na objímce. Každé zapadnutí změni hloubku zašroubování o 0,1 mm.

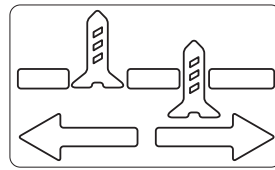

### Vyšroubování šroubů

Chcete-li nějaký šroub opět vyšroubovat, sejměte pouzdro A nebo B. Pak přepněte smysl otáčení šroubováku na levý chod a šroub vyšroubovejte.

## Hĺbkový doraz DC UNI FF (SK)

Hĺbkový doraz umožňuje zaskrutkovať skrutku do definovanej hĺbky. Môžete nastaviť vzdialenosť, v ktorej sa má nachádzať hlava skrutky nad obrobkom alebo do akej sa má skutka zapustiť do obrobku.

### Montáž

Na vreteno skrutkovača (1) nasadíte hĺbkový doraz.

Poistný krúžok (2) potiahnite dopredu.

Otočte ho tak, aby šesťhranný kolík dorazu zaskočil do uchytenia s vnútorným šesťhranom na náradí. Doraz pritlačte na vreteno náradia. Uvoľnite poistný krúžok.

### Demontáž

Poistný krúžok (2) potiahnite dopredu a potom z vretena stiahnite hĺbkový doraz.

### Výmena nástroja

Odoberte puzdro A alebo B hĺbkového dorazu. Do magnetického držiaka (3) nasadíte požadovaný bit alebo adaptér. Puzdro A alebo B nasadíte späť.

### Nastavenie hĺbky

Otáčaním puzdra (4) nastavte požadovanú hĺbku zaskrutkovania — pozri symbol na objímke. Každé zaskočenie zmení hĺbku zaskrutkovania o 0,1 mm.

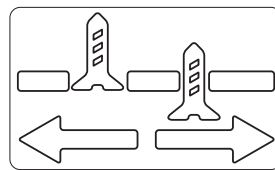

### Vyskrutkovanie skrutiek

Ak chcete vyskrutkovať skrutku, musíte odobrať puzdro A alebo B. Potom nastavte smer otáčania skrutkovača doľava a vyskrutkujte skrutku.

## Batente de profundidade DC UNI FF (P)

O batente de profundidade permite aparafusar um parafuso com uma profundidade definida. Pode ajustar a distância à qual a cabeça do parafuso deverá ficar em relação à peça a trabalhar a profundidade a que deverá penetrar na peça a trabalhar.

### Montagem

Coloque o batente de profundidade sobre o fuso da aparafusadora (1). Puxe o anel de desbloqueio (2) para a frente.

Rode-o até o pino sextavado do batente engatar no alojamento sextavado interior da ferramenta. Pressione o batente contra o fuso da ferramenta. Solte o anel de desbloqueio.

### Desmontagem

Puxe o anel de desbloqueio (2) para a frente e retire, então, o batente de profundidade do fuso.

### Troca da ferramenta

Retire o casquilho A ou B do batente de profundidade. Insira o respectivo bit ou adaptador para chaves de caixa no suporte magnético (3). Volte a aplicar o casquilho A ou B.

### Ajuste da profundidade

Ajuste a profundidade de aparafusamento pretendida rodando a carcaça (4) — ver símbolo no suporte. Cada engate modifica a profundidade de aparafusamento em 0,1 mm.

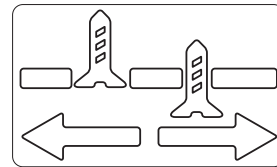

### Desaparafusar os parafusos

Se pretender desaparafusar de novo um parafuso, é necessário retirar o casquilho A ou B. Depois, ajuste o sentido de rotação da aparafusadora para rotação à esquerda e solte o parafuso.

## Ogranicznik głębokości DC UNI FF (PL)

Ogranicznik głębokości umożliwiają wkręcanie śrub na określoną głębokość. Mogą Państwo ustawić odległość, w jakiej te śruby mają znajdować się ponad obrabianym przedmiotem, lub głębokość, na jaką ma być w niego wpuszczony.

### Montaż

Należy ogranicznik głębokości na wrzeciono wkrętarci (1).

Pociągając pierścień odblokowujący (2) w kierunku do przodu.

Obracać go do momentu, aż trzpień sześciokątny ogranicznika zaskoczy w gnieździe sześciokątnym maszyny. Wcisnąć ogranicznik na wrzeciono. Zwolnić pierścień odblokowujący.

### Demontaż

Pociągając pierścień odryglowujący (2) w kierunku do przodu i następnie zdjąć ogranicznik głębokości z wrzeciona.

### Wymiana narzędzi

Zdjąć tuleję A lub B ogranicznika głębokości. W uchwycie magnetycznym umieścić odpowiedni bit lub adapter do nasadek z tłem sześciokątnym (3). Ponownie założyć tuleję A lub B.

### Nastawianie głębokości

Obracając obudowę (4) ustawić żadaną głębokość wkręcania — patrz symbol na oprawie. Każda pozycja zapadkowa zmienia głębokość wkręcania o 0,1 mm.

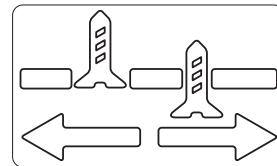

### Wykręcanie śrub

Jeśli chcą Państwo ponownie wykręcić śrubę, należy zdjąć tuleję A lub B. Następnie ustawić kierunek obrotów na lewoskrętne i wykręcić śrubę.

## Dybdeanlegg DC UNI FF (N)

Dybdeanlegget gjør det mulig å skru i en skruer med definert dybde. Du kan stille inn hvor stor avstand det skal være mellom skruerhodet og emnet, eller hvor langt skruen skal gå inn i emnet.

### Montering

Sett dybdeanlegget på spindelen på skrumaskinen (1).

Trekk låseringen (2) forover.

Drei så langt at sekskantbitsen på anlegget går i inngrep i den innvendige sekskantholderen i maskinen. Trykk anlegget på maskinens spindel. Slipp låseringen.

### Demontering

Trekk låseringen (2) forover og ta dybdeanlegget av spindelen.

### Verktøybytte

Ta av hylse A eller B på dybdeanlegget. Sett på tilsvarende bits eller toppnøkkelen i den magnetiske holderen (3). Sett på hylse A eller B igjen.

### Innstilling av dybde

Still inn ønsket innskruingsdybde ved å dreie på huset (4) — se symbolet på fatningen. På hvert innstillingstrinn endres dybden med 0,1 mm.

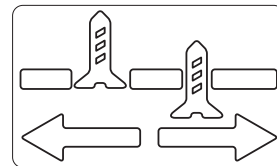

### Fjerning av skruen

Hvis skruen skal skrues ut igjen, må hylse A eller B tas av. Still deretter skrumaskinen på venstregang og skru ut skruen.